

Луксор

Стенка СВ 148

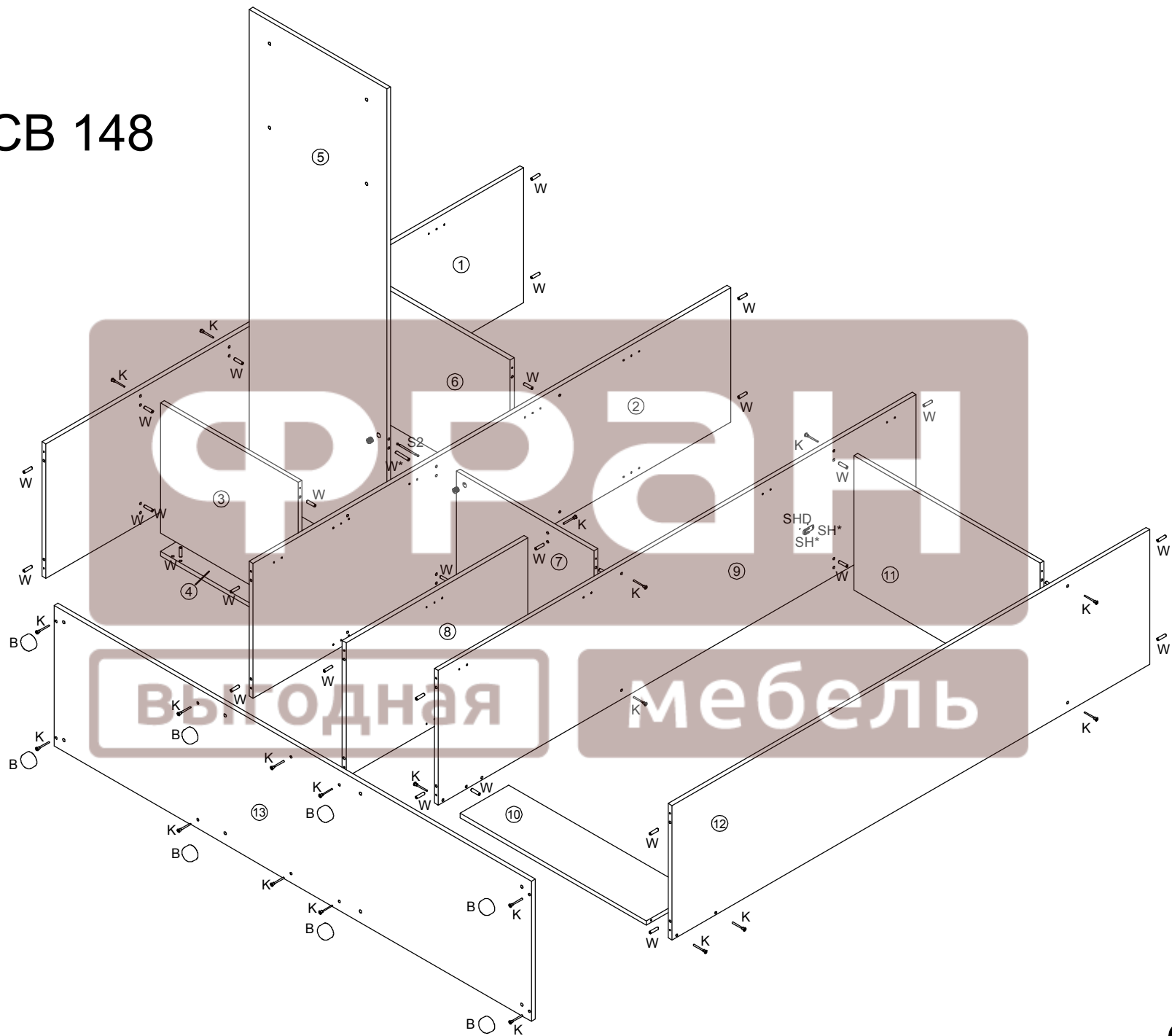

Луксор

Стенка СВ 148

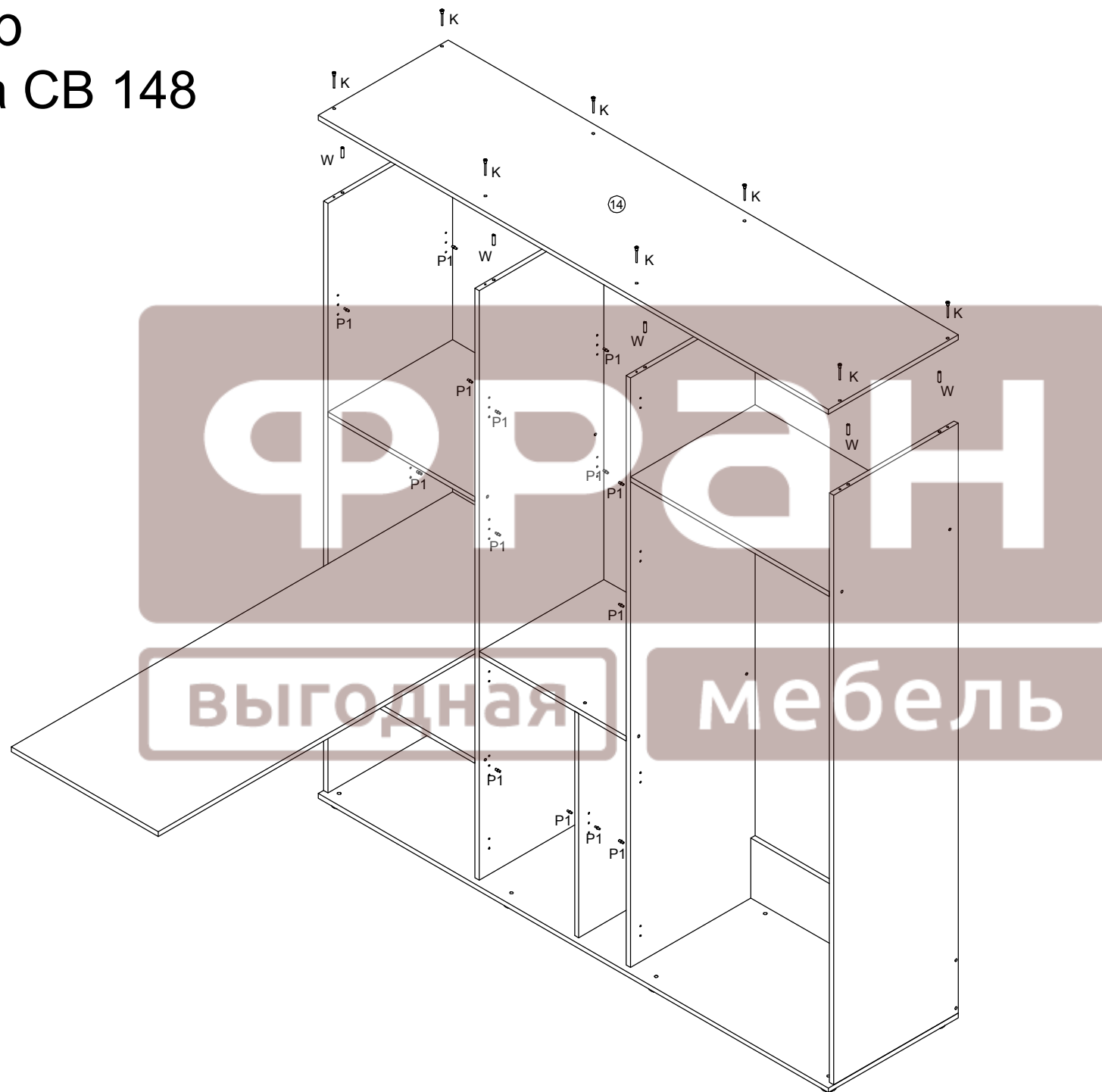

Луксор

Стенка СВ 148

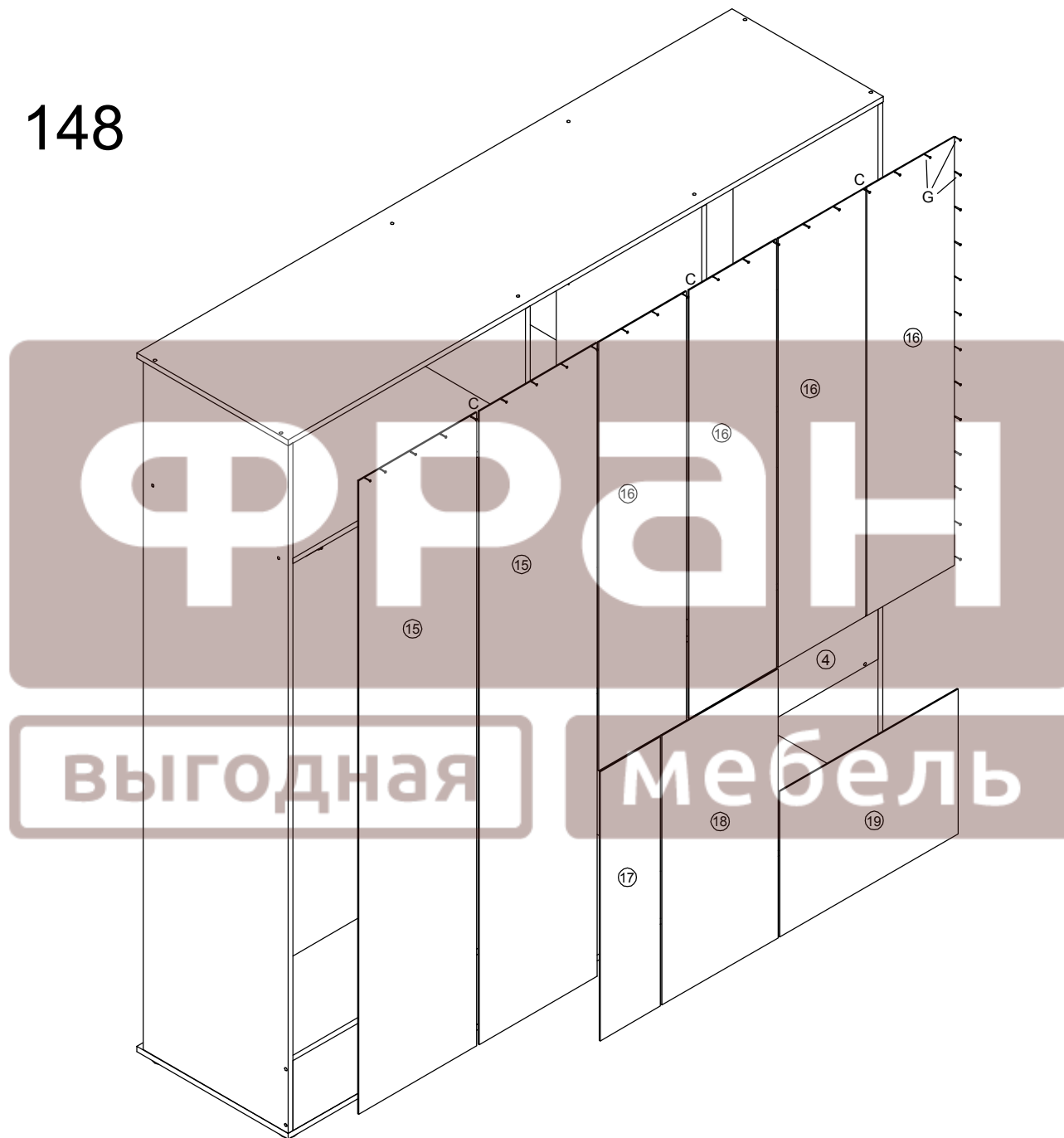

Луксор

Стенка СВ 148



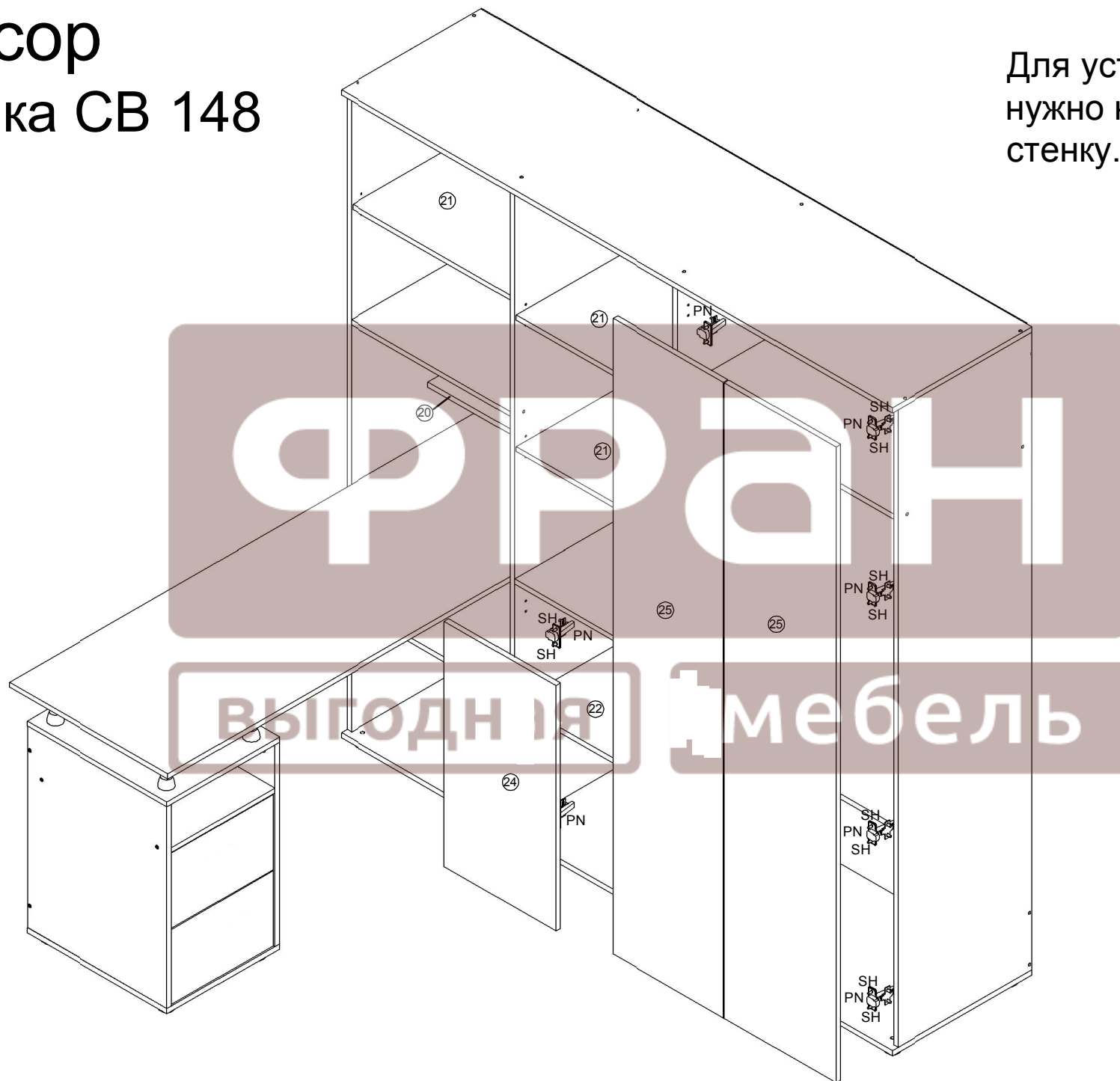







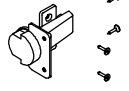
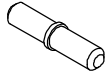

Для установки тумбочки,
нужно немного наклонить
стенку.

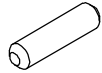
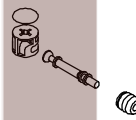

Луксор

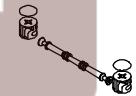
Стенка СВ 148

1	Стенка боковая левая	В_ЛК 148.01	1968x480x16	1
2	Перегородка левая	В_ЛК 148.02	1968x480x16	1
3	Стенка горизонтальная	Г_ЛК 148.01	567x464x16	1
4	Стенка монтажная	З_ЛК 148.01	366x567x16	1
5	Столешница	Г_ЛК 148.02	1700x567x16	1
6	Стенка горизонтальная	Г_ЛК 148.03	567x480x16	1
7	Стенка горизонтальная	Г_ЛК 148.04	567x480x16	1
8	Перегородка	В_ЛК 148.05	748x480x16	1
9	Перегородка правая	В_ЛК 148.03	1968x480x16	1
10	Царга	Ц_ЛК 148.01	200x767x16	1
11	Стенка горизонтальная	Г_ЛК 148.05	767x480x16	1
12	Стенка боковая правая	В_ЛК 148.04	1968x480x16	1
13	Ст.горизонтальная ниж	Г_ЛК 148.06	1966x500x16	1
14	Крышка	К_ЛК 148.01	1966x500x16	1
15	Стенка задняя	З_ЛК 148.03	1812x390x3,2	2
16	Стенка задняя	З_ЛК 148.04	1226x290x3,2	4
17	Стенка задняя	З_ЛК 148.05	770x199x3,2	1
18	Стенка задняя	З_ЛК 148.06	770x384x3,2	1
19	Стенка задняя	З_ЛК 148.07	589x416x3,2	1
20	Полка	Г_ЛК 148.08	566x200x16	1
21	Полка	Г_ЛК 148.09	566x470x16	3
22	Полка	Г_ЛК 148.10	367x470x16	1
23	Полка	Г_ЛК 148.11	182x470x16	1
24	Фасад	Д_ЛК 148.01	758x396x16	1
25	Фасад	Д_ЛК 148.02	1962x396x16	2

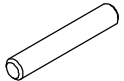
<p>PN Петля накладная</p>  <p>10 шт</p>	<p>P1 Полкодержатель</p>  <p>24 шт</p>	<p>Ключ шестигранный</p>  <p>1 шт</p>
<p>С Профиль стыковочный 1220 мм 2 шт. 1415 мм 1 шт. 325 мм 1 шт.</p> 	<p>В - Опора</p>  <p>8 шт</p>	<p>К - Евровинт</p>  <p>44 шт</p>
<p>SH Шуруп 4x13</p>  <p>29 шт</p>	<p>G - Гвоздь 1,6x25</p>  <p>180 шт</p>	<p>W - Шкант 8x30</p>  <p>42 шт</p>
<p>S Стяжка</p>  <p>2 шт</p>	<p>V Винт полусфера 3,5x25</p>  <p>6 шт</p>	<p>R Ручка 96 мм</p>  <p>3 шт</p>
<p>S2 Шток эксцентрик двухсторонний</p>  <p>2 шт</p>	<p>SHO штанга 762 мм</p>  <p>1 шт</p>	<p>SHD Штанга держатель</p>  <p>2 шт</p>
<p>SH* Шуруп 4x16</p>  <p>4 шт</p>	<p>W* Шкант 8x50</p>  <p>2 шт</p>	

Луксор

Тумба СВ 148

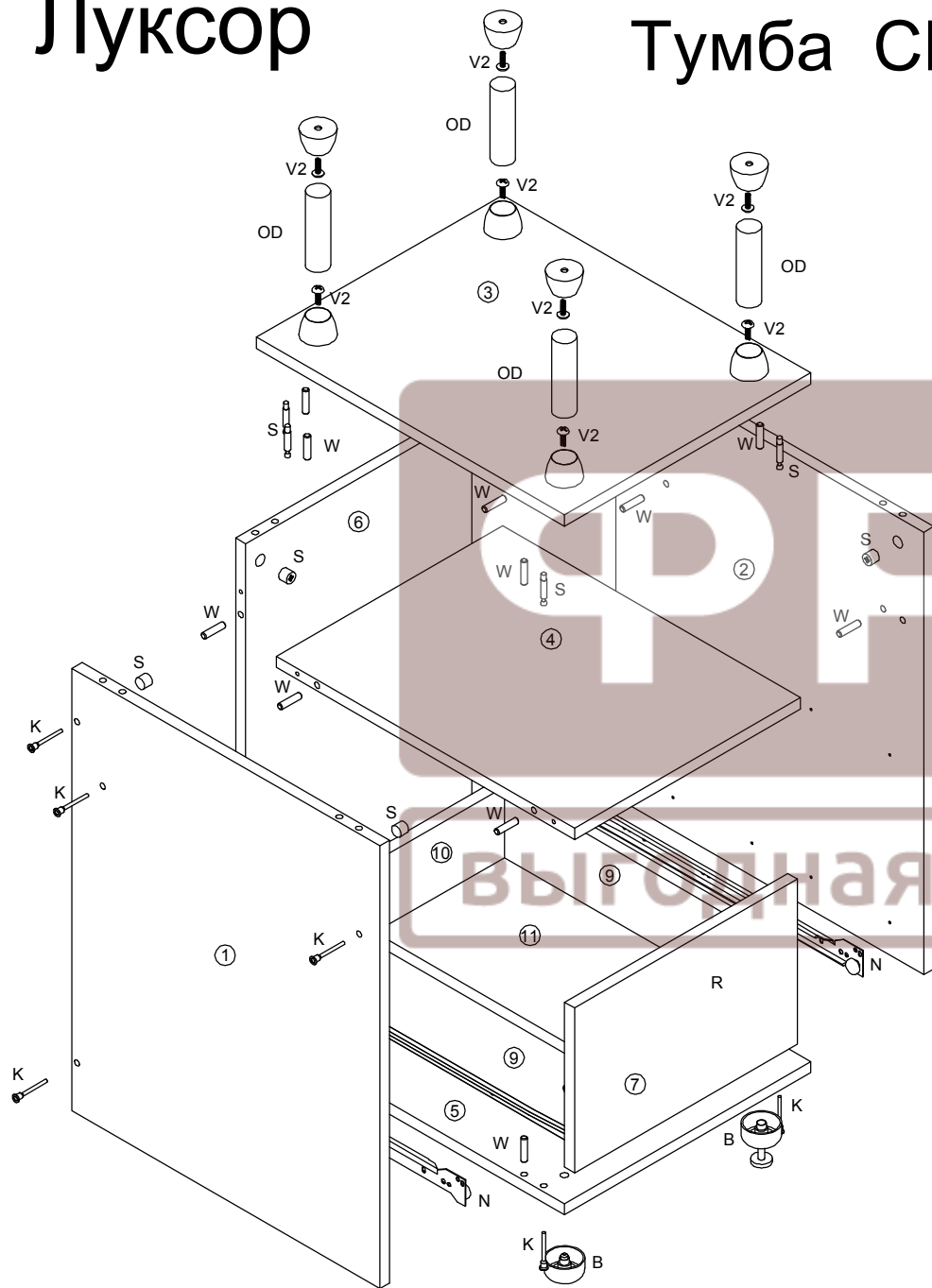

SH1 Шуруп 4x25 8 шт	R Ручка 96 мм 2 шт	N направляющая 450мм 2 компл.	OD Опора декоративная 105 мм 4 комп.	Ключ шестигранный 1 шт
V Винт полусфера 3,5x25 4 шт	SH Шуруп 4x13 36 шт	B - Опора 4 шт	K - Евровинт 22 шт	
V2 Винт 5x16 8 шт	S Стяжка 6 шт	G - Гвоздь 1,6x25 12 шт	W - Шкант 8x30 36 шт	

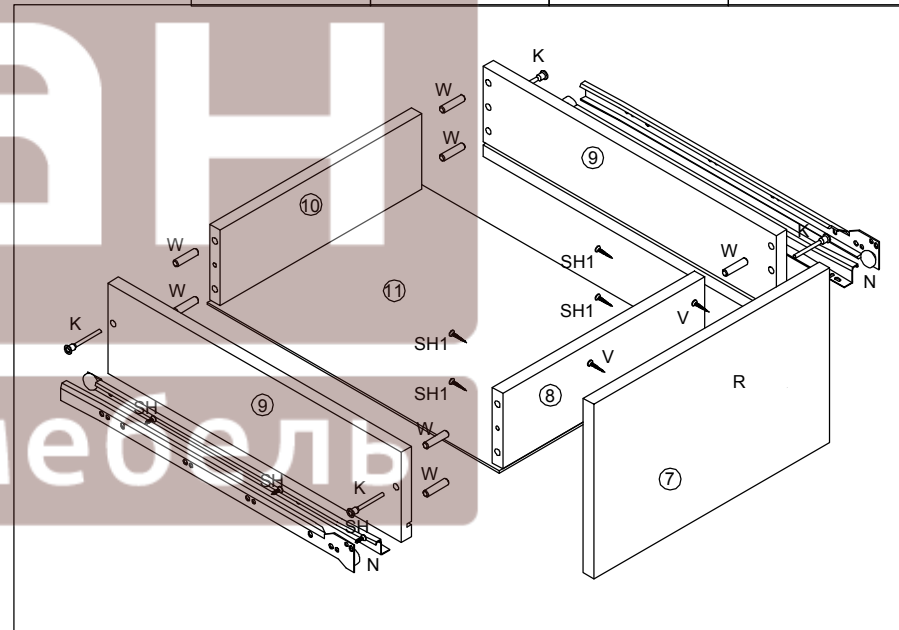

№ дет.	Наименование	Габариты	Габариты	Кол-во
1	Стенка боковая левая	В_ЛК 148.01.01	623x500x16	1
2	Стенка боковая правая	В_ЛК 148.01.02	623x500x16	1
3	Крышка	К_ЛК 148.01.01	400x500x16	1
4	Горизонт	Г_ЛК 148.01.02	367x484x16	1
5	Дно	Г_ЛК 148.01.01	400x500x16	1
6	Стенка задняя	З_ЛК 148.01.01	623x367x16	1
7	Фасад ящика	Я_ЛК 148.01.01	232x362x16	2
8	Передник ящика	Я_ЛК 148.01.02	310x100x16	2
9	Бок ящика	Я_ЛК 148.01.03	450x120x16	4
10	Стенка задняя ящика	Я_ЛК 148.01.04	310x100x16	2
11	Дно ящика	Я_ЛК 148.01.05	448x322x3,2	2